

English/Svensk/Deutsch

Flexlock Invisible EM 125 KHz

Manual
Bruksanvisning
Handbuch

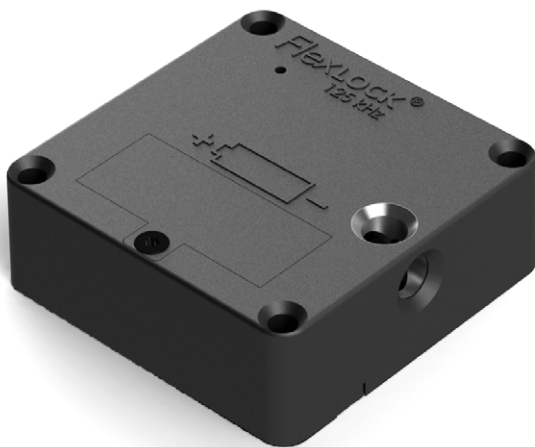

Content Innehåll Inhalt

English.....	4
Svensk.....	20
Deutsch	36

Congratulations on your purchase of Flexlock Invisible. EM 125 KHz.

Flexlock is developed and manufactured in Sweden. The software is especially developed to suit office furniture and storages in all types of environments. The lock is maintenance-free, dependable and durable with a long life span.

Warranty

Swedstyle has a limited two year warranty starting from the date of the delivery month. The warranty covers any defects in material or workmanship under normal use during the warranty period. If the problem can be corrected by a replacement product the seller has fulfilled the guarantee responsibility. Any costs incurred in connection with the replacement are the buyer's responsibility. The replacement product will be charged and the defective product must immediately be returned to the seller who then will credit the buyer after approval. Deliveries are made according to NL 09.

The warranty applies provided that: the product has been installed in accordance with the prescribed instructions, that the correct type of battery, as specified, is used and that the product has not been opened or in any other way been handled without care.

This limited warranty covers replacement at no charge during the warranty period or alternatively, repair. Swedstyle will not cover any costs or risks due to transporting, installing or dismantling/moving of the product. Any other possible costs incurred that can be attributed to replacement/repair is not covered by the product warranty. Any costs incurred in the company dependent on product defects are also not covered by the product warranty.

NOTE! When using your own existing cards or tags, always ensure in advance that they are compatible with Flexlock and that their reading capacity is adequate. If the cards or tags are faulty or inadequate, we cannot guarantee a correct functionality. Our recommendation is that a suitable test is performed, with the cards or tags in question and also with the same type of furniture with the material and thickness that will be used, to ensure a correct functionality.

NOTE! To ensure a correct functionality with Flexlock and its RFID technique together with our cards or tags, it is important to only mount the lock on doors made from wood, plastic or other non-conductive materials and with a thickness of no more than 25 mm. With other types of cards or tags, materials and/or dimensions, there is no guarantee for a correct functionality.

CAUTION! Risk of explosion if battery is replaced by an incorrect type.

NOTE! When the battery is changed, the storage must not be closed until the function of the battery is verified. If the battery is missing or broken, you might not be able to open the lock again. Test the lock with the front open! The battery must be a lithium battery recommended by Swedstyle AB (of the type CR123A, 3V, min 1400 mAh). See www.flexlock.se for more instructions on how to change the battery.



Recycling is to be done in accordance with national laws and regulations concerning the separation of electronics from other recyclable materials. Replaced batteries are to be left at designated recycling stations or be returned to the place of purchase.

Content:

1	Components	6
1.1	Lock	6
1.2	Lock plate.....	6
1.3	Cards.....	6
2	Functions.....	6
3	Handling.....	7
3.1	General.....	7
3.2	Locks in Mode 1 and 2.....	7
3.3	Locks in Mode 3, 4 and 5	7
4	Startup	8
4.1	Preprogrammed lock.....	8
4.2	Unprogrammed lock.....	8
4.3	Installation	9
4.4	Checkpoints when installing Flexlock.....	9
5	Handling during transportation and storage.....	10
6	Formulas for hole spacing:.....	10
6.1	Outside attached front.....	11
6.2	Inside attached front	11
7	Programming.....	12
7.1	Programming from Mode 1 (default setting) to Mode 2, 3, 4 or 5	12
7.2	Reset the lock to Mode 1 (and erase all users in Mode 1 and 2).....	12
7.3	Programming Ready to use (for locks in Mode 1 or 2)	13
7.4	Add users (Mode 1 and 2).....	13
7.5	Remove users (Mode 1 and 2).....	13
7.6	Sound on or off	13
7.7	Reset the lock with a pin (add a new programming card).....	14
8	Battery changing.....	14
9	Technical specification.....	15
10	Declaration of Conformity.....	16
11	Flexlock Troubleshooting	17
11.1	Basic Troubleshooting.....	17
11.2	Advanced troubleshooting – Service staff/Other responsible personnel.....	17
11.3	Troubleshooting mode 1 & 2.....	18
11.4	Troubleshooting mode 3, 4 & 5.....	19

Detailed instructions and films are available at www.flexlock.se refer to these if there are any uncertainties when reading this manual.

1 Components

More information on components are available at www.flexlock.se

1.1 Lock

1.2 Lock plate

Flexlock is delivered with one of the following:

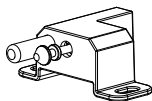
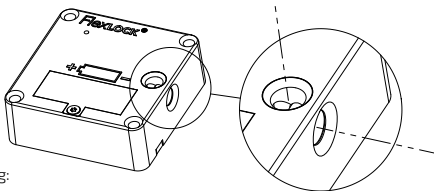

LOCK PLATE CATAPULT
Suitable types of furniture:
Drawers, cabinets, lockers.

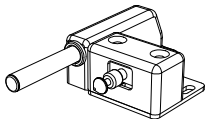

LOCK PLATE CATAPULT+
Suitable types of furniture:
Drawers, cabinets, lockers.

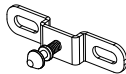

LOCK PLATE SLIDE
Suitable types of furniture:
Sliding fronts, sliding drawers
under desk tops.

1.2 Cards

Programming cards, service cards, Mode cards and user cards can be ordered.

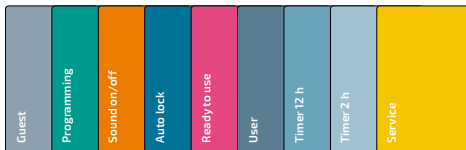

2 Functions

- Mode 1** Default setting. Open as default. Can have 1-45 unique users. Programmed user cards/tags are needed for opening and locking. Flexlock is delivered in Mode 1 if nothing else is requested.
- Mode 2** Locked as default. Can have 1-45 unique users. Programmed user cards/tags are needed for opening and locking. Locks itself 4 seconds after opening.
- Mode 3** Open as default. For temporary use by one user with any compatible RFID-card/tag. The exact same card/tag has to be used to open the lock again. The lock is then ready for a new user.
- Mode 4** Same as Mode 3, with the addition of a time limit. If the user doesn't open the lock within 12 hours, the lock will then automatically open.
- Mode 5** Same as Mode 3, with the addition of a time limit. If the user doesn't open the lock within 2 hours, the lock will then automatically open.
- Ready to use** is used in Mode 1 or 2. The lock is prepared so that the first user to present a card is added as a unique user in the lock. Added after installation.

3 Handling

More instructions are available at www.flexlock.se

3.1 General

3.1.1 Locks in Mode 1 and 2

A lock in Mode 1 or 2 has to have user cards programmed to the lock: Open the lock by placing the correct user card straight onto the lock. To lock in Mode 1, place the card on the lock. In Mode 2 the lock automatically locks after 4 seconds.

3.1.2 Locks in Mode 3, 4 and 5

When a lock is in Mode 3, 4 or 5, any compatible RFID-card (or tag) may be used (Examples of uses are lockers at health clubs and leisure centers etc): The lock is locked by placing a compatible RFID-card (or tag) onto the lock. To open again, the exact same RFID-card (or tag) has to be placed onto the lock again. Once the lock has been opened again it is then ready for a new user.

Always place the card or tag straight and centered on the lock

Wait for 7 seconds if the attempt didn't work before trying again.

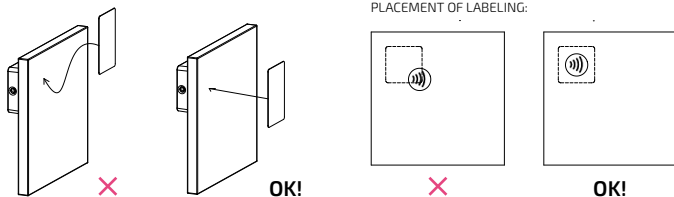

4 Startup

4.1 Preprogrammed lock

To activate the lock, remove the plastic strip. The lock is now ready for installation. Note that the service card and the programming card is also added in advance (In Mode 1 and 2, can a User card or Ready to use be added, see 7.3 or 7.4.)

4.2 Unprogrammed lock

1. Insert a lithium battery recommended by Swedstyle AB (of the type CR123A, 3V, min 1400 mAh). Make sure that the battery poles are the right way around.
2. Fasten the battery lid with a Torx 10 screwdriver.
3. Turn the lock over and insert the activation pin in the socket on the back, hold down for about 3 seconds. The programming signal will sound for about 7 seconds. **— — — — — 7 SEC**
4. Place the programming card onto the lock before the 7 seconds are up. A confirmation signal will sound **—** and the programming card is registered to the lock. The lock is now in Mode 1 (factory mode).
5. Place the programming card on the lock again. Repeated signals will sound. **— — — — — 7 SEC**
6. Place the service card on the lock within 7 seconds, a confirmation signal is heard. **—**
The lock is now ready to be used according to the programmed mode.
7. Add users, see point 7.4 or change Mode, see point 7.1.

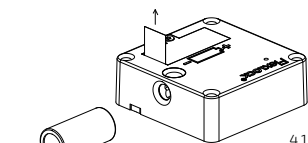

4.1

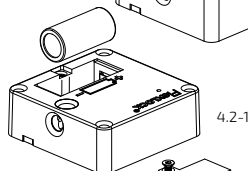

4.2-1

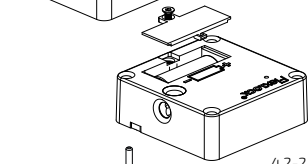

4.2-2

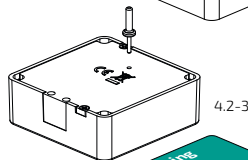

4.2-3

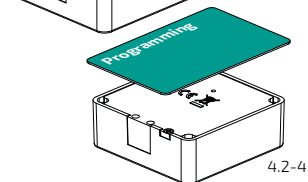

4.2-4

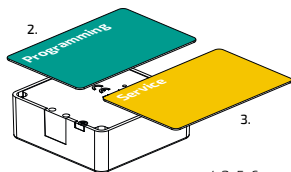

4.2-5-6

4.3 Installation

After startup, the lock is ready for installation.

NOTE! For Flexlock and its RFID technology to work optimally with our cards, the lock can only be installed on fronts made of wood, plastic and other non-conductive materials with a maximum thickness of 25mm.

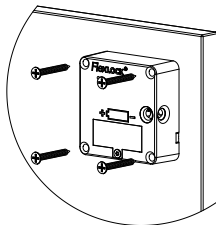

4.4 Check points when installing Flexlock

Storages, fronts, drawers, sliding doors etc. have to be mounted in parallel. The lock plate and the lock have to be mounted in a straight manner. See www.flexlock.se

INSTALLING: Begin by fastening two screws diagonally. Close the front to see if the placing is correct, make any necessary adjustments before the remaining screws are fastened.

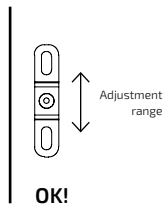
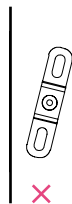
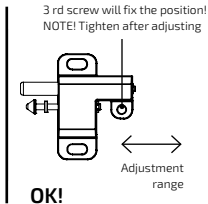
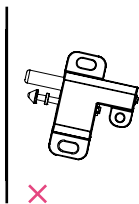
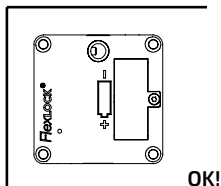
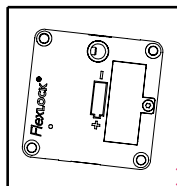
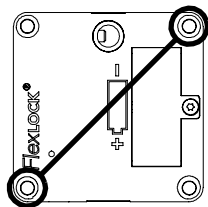

5 Handling during transportation and storage

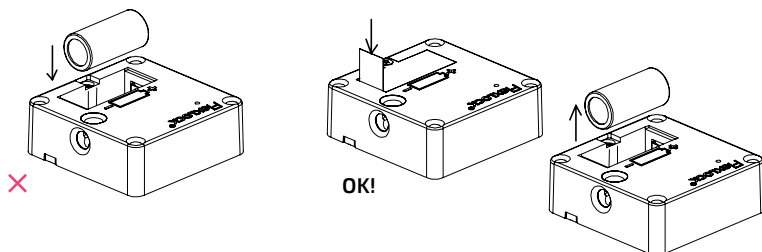

With the battery mounted, we recommend the following:
See www.flexlock.se for more recommendations.

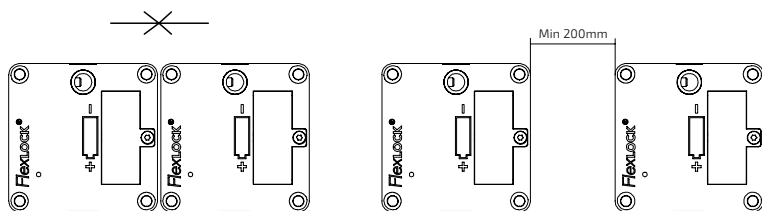
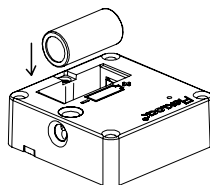

6 Formulas for hole spacing:

See www.flexlock.se for information on placement in different types of furniture. Make sure that lock and lock plate, fronts etc are mounted parallel and that they are correctly adjusted. Templates for installing are available as an accessory.

6.1 Outside attached front

(No pre-drilled holes). Take into account any gaps to ensure a correct placement.
The example refers to lock plate A, other lock plates, see www.flexlock.se.

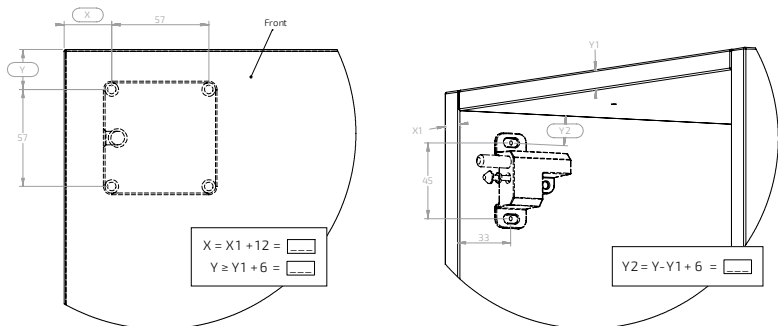

6.2 Inside attached front

(No pre-drilled holes). Take into account any gaps to ensure a correct placement.

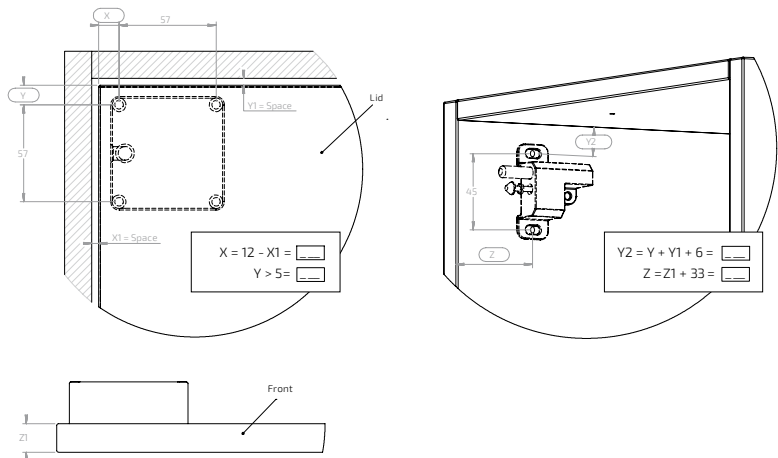

7 Programming

When programming, you need a programming card, service card and Mode-card or user card depending on what function you desire.

- ! When changing between modes you always have to change via Mode 1. Reset the lock to default mode according to 7.2. (E.g. Mode 3 -> Mode 2 needs to be: Mode 3 -> Mode 1 -> Mode 2.)

- ! When changing the mode on the EM lock, always have Service Card re-programmed after mode change has been completed.

7.1 Programming from Mode 1 (default setting) to Mode 2, 3, 4 or 5

1. Place the programming card on the lock. You will now hear the programming signal. **— — — — — 7 SEC**
2. Place the selected Mode card on the lock within 7 seconds until you hear a double confirmation signal. **— — —**
3. Place the programming card on the lock again. Repeated signals will sound. **— — — — — 7 SEC**
4. Place the service card on the lock within 7 seconds, a confirmation signal is heard. **— —** The lock is now open (in Mode 2 locked) and ready to be used according to the programmed mode.

- ! In Mode 1 and 2 you also have to add user cards to the lock. See under 7.4.

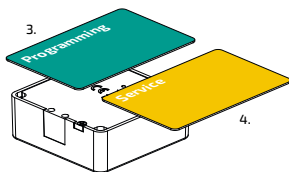
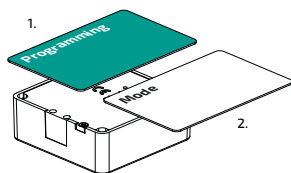

7.2 Reset the lock to Mode 1 (and erase all users in Mode 1 and 2)

1. Hold the programming card on the lock for about 10 seconds. A reset signal is heard. All users have been erased and the lock is now in Mode 1.
— — — — — 7 SEC — — —
2. Wait for 10 seconds, then place the programming card on the lock again. Repeated signals are heard for 7 seconds.
— — — — — 7 SEC
3. Place the service card on the lock within 7 seconds, a confirmation signal is heard. **— —** The lock is now in Mode 1 (default setting) and you may add users.

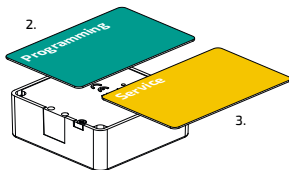
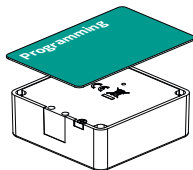

7.3 Programming Ready to use (for locks in Mode 1 or 2)

1. Place the programming card on the lock. You will now hear the programming signal. — — — — — 7 SEC
2. Place the Ready to use card on the lock within 7 seconds until you hear a double confirmation signal. — — — —
The lock is ready for a new unique user that will be added to the lock.

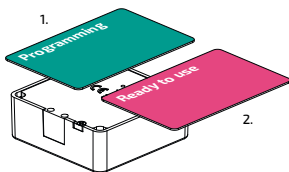

7.4 Add users (Mode 1 and 2)

1. Place the programming card on the lock. You will now hear the programming signal. — — — — — 7 SEC
2. Place the user card on the lock within 7 seconds, a confirmation signal is heard. — —
3. Continue adding users by repeating the above (maximum 200 users).

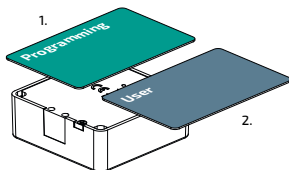

7.5 Remove users (Mode 1 and 2)

1. Place the programming card on the lock. You will now hear the programming signal. — — — — — 7 SEC
2. Place the user card to be removed on the lock until an erase signal sounds. — —
3. To check, wait for 5 seconds, place the user card on the lock. If everything is correct, an error signal will sound. — — — —

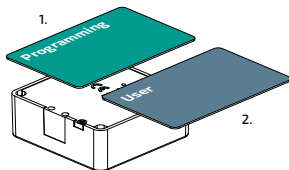

7.6 Sound on or off

By default, the confirmation sound for opening and closing is off.

1. Place the programming card on the lock. You will now hear the programming signal. — — — — — 7 SEC
2. Place the sound on/off card on the lock within 7 seconds. A double confirmation signal — — — — is heard (only when programming to sound on. When programming to sound off, the programming signal is cut off).

Users will now hear a confirmation signal — — — — when opening or closing the lock. To turn the sound off, repeat the above procedure.

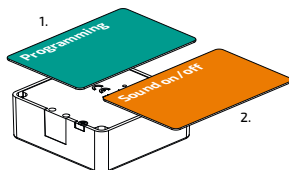

7.7 Reset the lock with a pin (add a new programming card)

(See 11.2 Advanced troubleshooting.) After resetting the lock with a pin, it will remain in the same mode as before.

The old programming card is erased. Any user or service cards will also be erased.

1. Turn the lock over and insert the activation pin in the socket on the back, hold down for about 3 seconds. The programming signal will sound for about 7 seconds.
— — — — — 7 SEC
2. Place the new programming card onto the lock before the 7 seconds are up. A confirmation signal will sound — — and the new programming card is now registered to the lock.
3. Program the Service Card. See point 4.2.5-4.2.6.

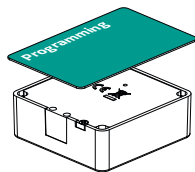
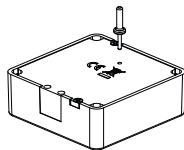

8 Battery changing

When the battery is low, a warning signal will sound when locking — — — — — and also a beeping sound when open/close. This signal will sound more often as the battery level decreases, from every 6 hours. If the battery isn't changed, the lock will automatically open and stay open. Use a lithium battery recommended by Swedstyle AB (of the type CR123A, 3V, min 1400 mAh).

1. Detach the battery flap with a torx 10 screwdriver.
2. Change the battery – make sure the battery poles are the right way around. Battery expiration date should be at least 5 years away. — — — — — 7 SEC

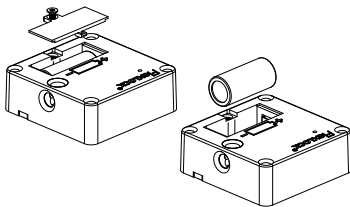

NOTE! Do not close the storage until the function of the battery is verified. If the battery is missing or broken, you might not be able to open the lock again. Test the lock with the front open!



We recommend a scheduled battery change, for every third year or maximum after 30 000 openings. Do not wait for the battery warning as a routine procedure.

9 Technical specification

Flexlock is CE marked and meets the requirements

Size	67 x 67 x 23 mm
Weight (without battery)	54 g
Temperature, surrounding	+17° to +30° C
Humidity	20% till 75% relative humidity, non condensing
Battery	3V, min 1400 mAh, Lithium recommended by Swedstyle
HF emission	Max 20dBµA at 10m
IP-code	IP 20
Number of users	max 45 users
Battery lifespan	4 years or 40 000 openings
RFID	125 kHz, EM41xx & EM42xx compatible
Reading distance	< 25 mm with Swedstyle-cards, other cards or tags may have shorter and varied reading distance.
Lock standard	SS-EN 16014:2011, Dimensioned for DIN 4547 Class B
Electrical safety	IEC/EN 60 950-1 and IEC/EN 62 233
EMC and EMR radio test	ETSI 300 330-1/-2 and 301 489-1/-3

10 Declaration of conformity



DECLARATION OF CONFORMITY

SWEDSTYLE

SWEDSTYLE AB
Box 171
SE 567 24 Vaggeryd

Herewith declares that SWEDSTYLE AB RFID locking device

- Flex Lock Invisible EM 125 kHz

Complies with below mentioned European Directives:

2004/108/EC	Directive regarding Electro Magnetic Compability (EMC) according to below harmonised standards
214/53/EC	Directive regarding radio equipment.
2002/96/EC 2003	Directive regarding waste electronic and electronic equipment (WEEE)
2011/65/EC	Directive regarding restriction of certain hazardous substances in electrical and electronic equipment (recast)
2006/95/EC	Directive regarding Low Voltage (LVD)

Harmonised standards

- EN 300 330-2 V1.5.1 (2010)
- EN 300 330-1 V1.7.1 (2010)
- EN 301 489-3 V1.6.1 (2013)
- EN 304 489-1 V1.9.2 (2011)
- EN 60950-1 (2006) /A1 (2010), /A2 (2013), /A11 (2009),/A12(2011),/AC1(2012)
- EN 62233 (2008)

Test Institute:
SP (Swedish test and research institute)
Dectron

Sweden
Sweden

Vaggeryd 2018

Peter Jahnsén
SWEDSTYLE AB

SWEDSTYLE AB	Tel. +46 393 363 60
Box 171	Fax +46 393 124 20
SE-567 24 Vaggeryd	info@swedstyle.se
Sweden	www.swedstyle.se

11 Flexlock Troubleshooting

11.1 Basic Troubleshooting. Check the following:



1. Are you standing by the correct storage? (Error signal = most likely wrong storage)



2. Are you using the correct user card? Are you handling it correctly? See heading 3!



4. If you hear a buzzing sound from the motor or there is a confirmation signal when presenting the user card, but the storage still won't open, try the following:



- Something could be stuck between lock and lock plate! Push the door forcibly inwards as you present the user card!

- The lock plate could be dislocated! Lift the front or drawer upwards or push downwards, while simultaneously pulling outwards!



5. If you hear a buzzing sound from the motor or there is a confirmation signal when presenting the user card, but the storage still won't lock, try the following:



- The contents in the storage (drawer) might be too heavy!

- Try reducing the load!

11.2 Advanced troubleshooting – Service staff/Other responsible personnel



6. If you hear a buzzing sound from the motor or there is a confirmation signal when presenting the user card, but the storage still won't lock, try the following:

- The lock plate might not reach the lock! Adjust the lock plate! (Gap when locked should be ca 2 mm!)
- The storage might be assembled incorrectly! Adjust!
- The lock plate might not be straight! Adjust the lock plate!



7. If there is no confirmation – The lock is quiet. (Only at startup). Try the following:

- Check that the battery is installed.
- Make sure the battery poles are the right way around.
- Check for a battery insulator tab and remove it.
- Check that the thickness of the door is max 25 mm and that the material is non conductive. (Try with the card directly on the lock!)? Reaction?)



8. If nothing of the above works, check the following and then go on to:

- If the storage is for unique users, Mode 1 or 2: **11.3 Troubleshooting mode 1 & 2**
- If the storage is for any user, Mode 3, 4 or 5: **11.4 Troubleshooting mode 3, 4 & 5**

11.3 Troubleshooting mode 1 & 2 lock in mode 1 & 2 (unique users)

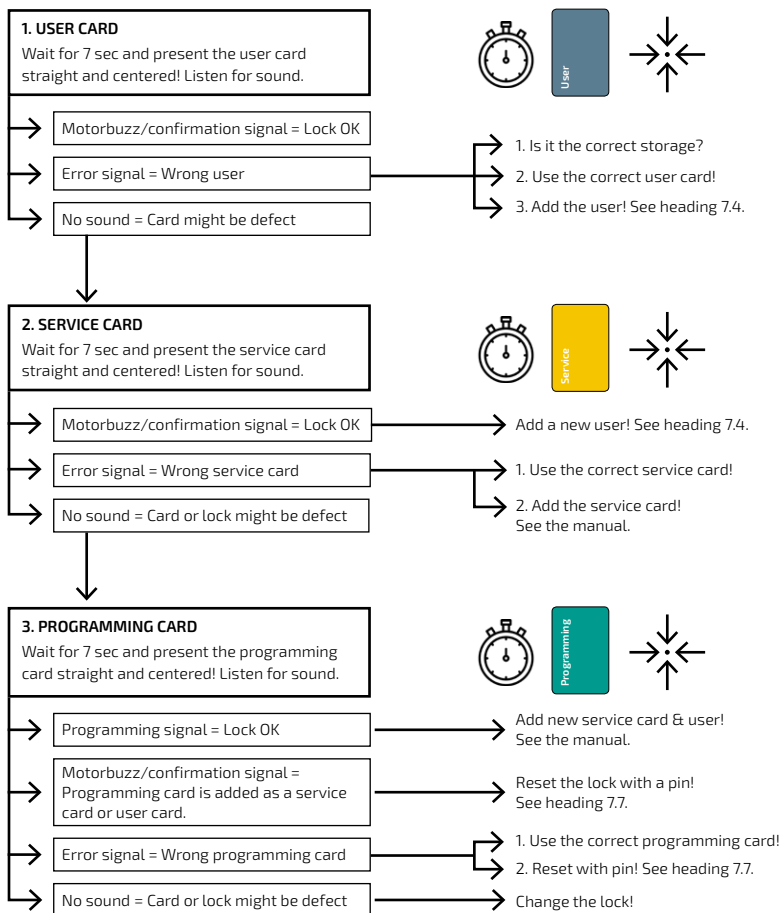

If nothing of the above works, contact your retailer!

11.4 Troubleshooting mode 3, 4 & 5 lock in mode 3, 4 & 5 (any user)

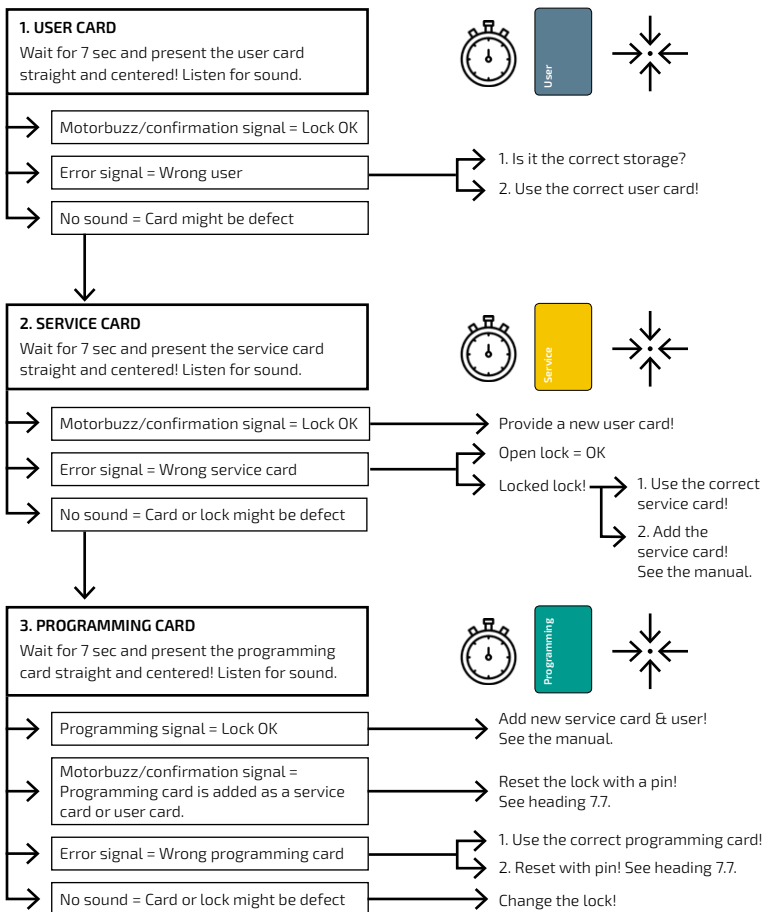

If nothing of the above works, contact your retailer!

Gratulerar till köpet av Flexlock Invisible. EM 125 KHz.

Flexlock är utvecklat och tillverkat i Sverige. Programvaran är specialutvecklad för att passa kontorsmöbler och förvaringar i alla miljöer. Låset är underhållsfritt, driftsäkert och har lång livslängd

Garanti

Swedstyle lämnar två års garanti räknat från leveransmånad. Garantin gäller mot normalt brukande. Kan felet avhjälpas genom att produkten byts mot ersättningsprodukt så fullgör säljaren garanti-ansvaret. Alla kostnader som uppkommer i samband med utbyte sker uteslutande genom köparens försorg. Utbytesvaran debiteras och den felaktiga varan skall omgående returneras till säljaren som krediterar köparen efter godkännande. Leveranser sker enligt NL 09.

Garantin gäller förutsatt att: Produkten monteras enligt föreskrivna anvisningar, att en korrekt batterityp enligt specifikation används samt att produkten ej öppnats eller på annat sätt hanterats ovarsamt.

Garantivillkoren för denna produkt är begränsade till kostnadsfritt utbyte alternativt reparation. Swedstyle täcker ej kostnader och risker som uppkommer beroende av transport, montering och eller demontering av produkten. Övriga eventuella uppkomna kostnader som kan härledas till utbyte/ reparation täcks ej av produktens garanti. Uppkomna kostnader i verksamheter beroende av produktfel täcks ej heller av produktgarantin.

VIKTIGT! Vid användning av egna kort/taggar, kontrollera i förväg att de är kompatibla med Flexlock och att de har en tillräckligt bra läsförmåga. Vid felaktiga eller svaga/dåliga kort/taggar garanteras inte att en korrekt funktion uppnås. Vi rekommenderar att ett test utförs med önskade kort/taggar och även med den typ av möbel med rätt material och tjocklek som ska användas för att säkerställa funktionen.

VIKTIGT! För att Flexlock med dess RFID teknik skall fungera optimalt med kort/taggar, får låset endast monteras på förvaringar av trä, plast eller annat ickekonduktivt material med en maximal skivtjocklek av 25 mm. Vid andra typer av användarkort/taggar, materialval och/ eller dimensioner garanteras inte att en korrekt funktion uppnås.

WARNING! Risk för explosion om batteriet byts ut mot felaktig typ.

VIKTIGT! Vid batteribyte får inte förvaringen stängas innan du har verifierat att batteriet fungerar. Ett lås utan batteri eller med ett icke-fungerande batteri kan gå i baklås. Provkör låset med öppen förvaring! Batteriet måste vara av typen litiumbatteri anpassat och av Swedstyle AB rekommenderad typ (variant av CR123A, 3V, min 1400 mAh). Se www.flexlock.se för fler instruktioner vid batteribyte.

Återvinning av produkten skall ske enligt nationella lagar och bestämmelser gällande separering av elektronik från övriga återvinningsbara material. Exempelvis ska utbytta batterier deponeras i avsedda återvinningsstationer alternativt återlämnas till inköpsstället.



Innehåll:

1	Komponenter.....	22
1.1	Lås.....	22
1.2	Låsbleck.....	22
1.3	Kort.....	22
2	Funktioner.....	22
3	Handhavande.....	23
3.2	Allmänt.....	23
3.3	Lås i Mode 1 och 2.....	23
3.4	Lås i Mode 3, 4 och 5.....	23
4	Uppstart.....	24
4.1	Förprogrammerat lås enligt specifikation.....	24
4.2	Ej förprogrammerat lås.....	24
4.3	Montering.....	25
4.4	Kontrollpunkter vid montage av Flexlock.....	25
5	Hantering vid transport och lagerhållning.....	26
6	Formler för placering av hålbilder:.....	26
6.1	Utanpåliggande lucka.....	27
6.2	Innanförliggande lucka.....	27
7	Programmering.....	28
7.1	Programmering från grundläge Mode 1 till Mode 2, 3, 4 eller 5.....	28
7.2	Återställ låset till Mode 1 (och radera alla användare i Mode 1 och 2).....	28
7.3	Programmering av Ready to use (för lås som är i Mode 1 eller 2).....	29
7.4	Lägg till användare (Mode 1 och 2).....	29
7.5	Ta bort användare (Mode 1 och 2).....	29
7.6	Ljud på/av.....	29
7.7	Pigga om låset (programmera in nytt programmeringskort).....	30
8	Batteribyte.....	30
9	Teknisk produktspecifikation.....	31
10	Declaration of Conformity.....	32
11	Problemlösning Flexlock.....	33
11.1	Enkel problemlösning.....	33
11.2	Avancerad problemlösning – Servicepersonal/Ansvarig personal.....	33
11.3	Problemlösning Mode 1 och 2.....	34
11.4	Problemlösning Mode 3, 4 och 5.....	35

Utförliga beskrivningar och instruktionsfilmer finns på www.flexlock.se läs dessa vid minsta vaksamhet kring instruktionerna i denna snabbmanual.

1 Komponenter

Läs mer om de olika komponenterna på www.flexlock.se

1.1 Lås

1.2 Låsbleck

Flexlock levereras med ett av följande låsbleck:

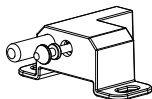
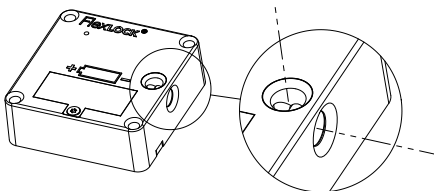

LÅSBLECK med utskjutare
Typer av förvaringar:
Utdragslådor och luckor.

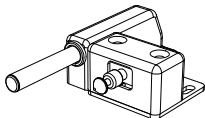

LÅSBLECK med utskjutare+
Typer av förvaringar:
Utdragslådor och luckor.

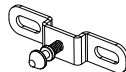

LÅSBLECK SKJUTBART
Skjutskåp, skjutlådor under bord.

1.2 Kort

Som tillbehör finns programmeringskort, servicekort, Mode-kort och användarkort.

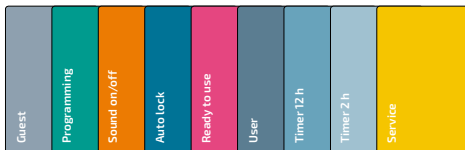

2 Funktioner

- Mode 1 Grundläge. Lås i öppet läge. För 1-45 unika användare. Inprogrammerat användarkort/tagg behövs för att öppna/stänga låset. Flexlock levereras som standard i Mode 1.
- Mode 2 Lås i låst läge. För 1-45 unika användare. Inprogrammerat användarkort/tagg behövs för att öppna/stänga låset. Låser sig själv 4 sekunder efter öppning.
- Mode 3 Lås i öppet läge. För tillfällig nyttjande av en användare med valfritt RFID-användarkort/tagg. Samma användarkort/tagg måste öppna låset igen. Låset är sedan återigen redo för en ny användare.
- Mode 4 Samma som Mode 3, men om ingen användare har öppnat låset inom 12 timmar öppnas det automatiskt.
- Mode 5 Samma som Mode 3, men om ingen användare har öppnat låset inom 2 timmar öppnas det automatiskt.
- Ready to use används i Mode 1 eller 2. Låset förbereds så att det första användarkort som presenteras registreras som unik användare. Läggts till efter installation.

3 Handhavande

På www.flexlock.se finner du fler instruktioner.

3.1 Allmänt

3.1.1 Lås i Mode 1 och 2

För lås i Mode 1 och 2 krävs användarkort som är programmerade till låset: Öppna genom att hålla ditt användarkort/tagg rakt över låset. För att låsa håller man kortet över låset igen.

I Mode 2 låser sig låset automatiskt efter 4 sekunder.

3.1.2 Lås i Mode 3, 4 och 5

För lås i Mode 3, 4 och 5 kan valfritt, kompatibelt RFID-kort/tagg användas (t ex allmän förvaring):

Lås genom att hålla valfritt, kompatibelt RFID-kort/tagg över låset. För att öppna igen måste samma RFID-kort/tagg föras över låset igen. Efter öppning är låset redo för en ny användare.

Tänk på att lägga på kortet rakt och mitt över låset.

Vänta 7 sek mellan försöken om det inte fungerar direkt.

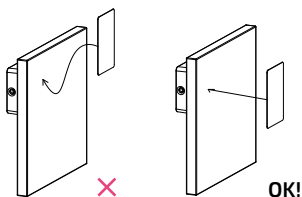

PLACERING AV MÄRKNING:

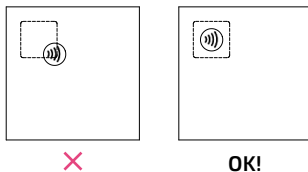

4 Upstart

4.1 Förprogrammerat lås enligt specifikation

Dra bort plastflärpen för att aktivera låset. Låset är nu klart för montering. Notera att även servicekortet och programmeringskortet är inlagt i låset vid leverans. (Vid Mode 1 och 2 kan nu användarkort eller Ready to use läggas till, se avsnitt 7.3 eller 7.4.)

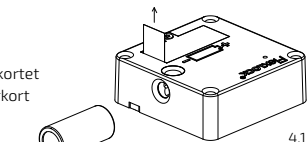

4.2 Ej förprogrammerat lås

1. Montera i ett litiumbatteri anpassat och av Swedstyle AB rekommenderad typ (variant av CR123A, 3V, min 1400 mAh). Var noga med polvändningen.
2. Sätt dit batterilocket med en skruvmejsel torx 10.
3. Vänd på låset och tryck ner aktiveringspinnen i hålet på baksida, håll nedtryckt i 3 sekunder. Låset ger nu ifrån sig upprepade pipsignaler under 7 sekunder.

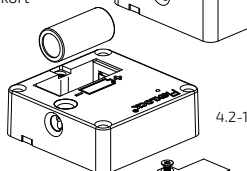

— — — — — 7 SEK

4. Inom de 7 sekunder som låset piper ska programmeringskortet föras över låset. En bekräftelseton ljuder **■** och programmeringskortet är nu inläst. Låset är nu i grundläge Mode 1.

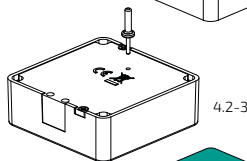
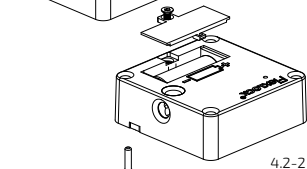

5. För programmeringskortet över låset igen. Jämna toner hörs i 7 sekunder. — — — — — 7 SEK
6. För servicekortet över låset inom 7 sekunder tills en bekräftelseton hörs. **■** Låset är nu redo att användas enligt inprogrammerat mode.
7. Lägg till användare, se punkt 7.4 alternativt ändra Mode, se punkt 7.1.

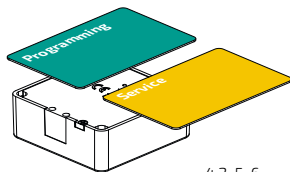
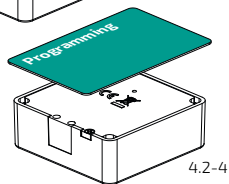

4.3 Montering

Efter uppstart är nu låset klart för montering.

Observera! För att Flexlock med dess RFID-teknik skall fungera optimalt med våra kort, får låset endast monteras på förvaringar av trä, plast eller annat icke-konduktivt

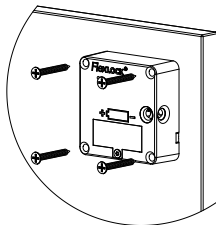

4.4 Kontrollpunkter vid montage av Flexlock

Se till att alla förvaringar, luckor etc. är parallellt monterade samt placera lås och låsbleck rakt.

Se fler bilder på www.flexlock.se

Monteringsätt:

Skruva 2 st skruvar diagonalt först. Provstäng förvaringen och justera ev. innan de 2 kvarvarande skruvarna dras fast.

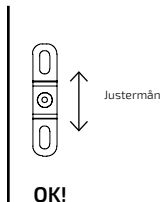
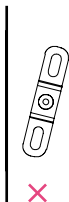
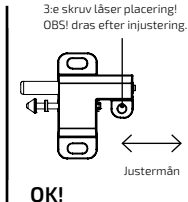
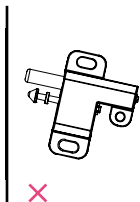
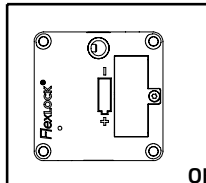
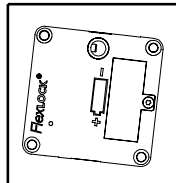
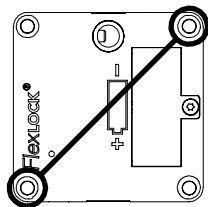

5 Hantering vid transport och lagerhållning

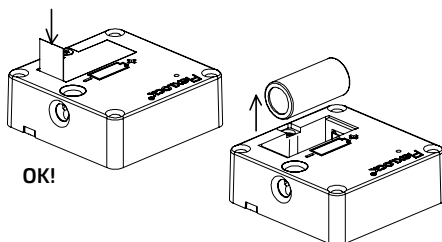
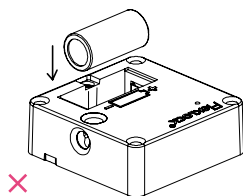

Vid monterat batteri gäller följande rekommendationer:
För fler rekommendationer se www.flexlock.se.

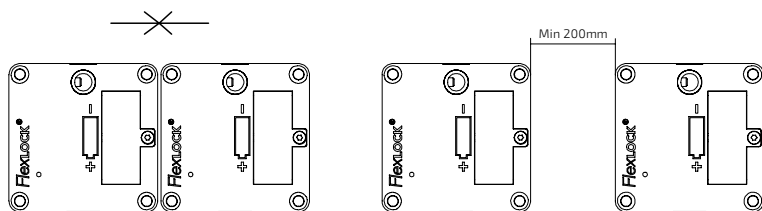
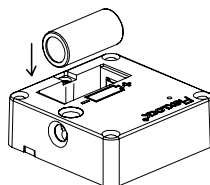

6 Formler för placering av hålbilder:

Se även www.flexlock.se för tips om placering i olika möbелtyper. Tänk på att lås och låsbleck, luckor etc måste vara parallellt monterade och korrekt injusterade. Monteringsmallar finns som tillbehör.

6.1 Utanpåliggande luckor

(Ej förborrat). Eventuella spel skall beaktas för en så korrekt placering som möjligt.
Exempel avser låsbleck A, övriga låsbleck se www.flexlock.se.

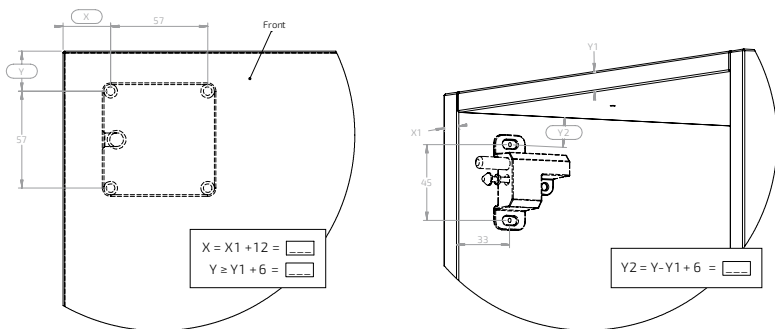

6.2 Innanförliggande luckor

(Ej förborrat). Eventuella spel skall beaktas för en så korrekt placering som möjligt.

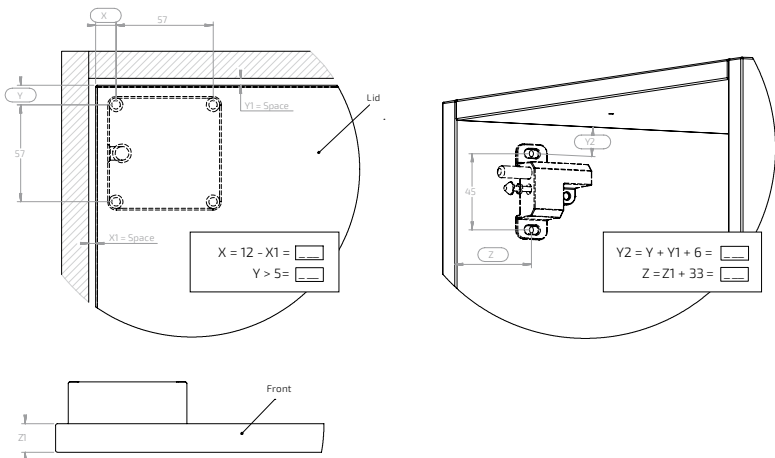

7 Programmering

Vid programmering behövs ett programmeringskort, servicekort samt Mode-kort eller användarkort beroende på önskad funktion.

- ! Vid byte mellan olika Mode måste man alltid gå via grundläget Mode 1. Återställ låset till grundläget enligt avsnitt 7.2. (T ex Mode 3 till Mode 2 innebär därmed: Mode 3 - Mode 1 - Mode 2.)

- ! Vid byte av mode på EM lås måste alltid Servicekort läggas in igen efter att mode byte genomförts.

7.1 Programmering från grundläge Mode 1 till Mode 2, 3, 4 eller 5

1. För programmeringskortet över låset. Jämna toner hörs i 7 sekunder. **— — — — — 7 SEK**
2. För önskat Mode-kort över låset inom 7 sekunder tills dubbel bekräftelseton hörs. **■ ■ ■ ■**
3. För programmeringskortet över låset igen. Jämna toner hörs i 7 sekunder. **— — — — — 7 SEK**
4. För servicekortet över låset inom 7 sekunder tills en bekräftelseton hörs. **■ ■** Låset är nu öppet (i Mode 2 låst) och redo att användas enligt inprogrammerat mode.

- ! Vid Mode 1 och 2 krävs även att användare programmeras till låset. Se avsnitt 7.4.

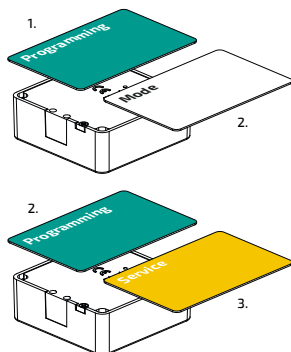

7.2 Återställ låset till Mode 1 (och radera alla användare i Mode 1 och 2)

1. Håll programmeringskortet över låset i mer än 10 sekunder. När nollställningston hörs har alla eventuella användare raderats och låset är i Mode 1. **— — — — — 7 SEK ■ ■ ■ ■**
2. Vänta i 10 sekunder, håll sedan programmeringskortet över låset igen. Jämna toner hörs i 7 sekunder. **— — — — — 7 SEK**
3. Håll servicekortet över låset inom 7 sekunder tills en bekräftelseton hörs. **■ ■** Låset är nu redo för att lägga till nya användare.

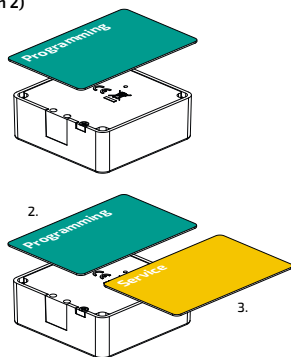

7.3 Programmering av Ready to use (för lås som är i Mode 1 eller 2)

1. För programmeringskortet över låset. Jämna toner hörs i 7 sekunder. ■ ■ ■ ■ ■ ■ ■ ■ 7 SEK
2. För Ready to use-kortet över låset inom 7 sekunder tills dubbel bekräftelseton hörs. ■■ ■■
Låset är nu redo för en ny användare som kommer att knytas till låset som unik användare.

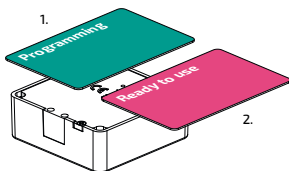

7.4 Lägg till användare (Mode 1 och 2)

1. För programmeringskortet över låset. Jämna toner hörs i 7 sekunder. ■ ■ ■ ■ ■ ■ ■ ■ 7 SEK
2. För användarkortet över låset inom 7 sekunder tills bekräftelseton hörs. ■■
3. Repetera till önskat antal användare (max 200 st).

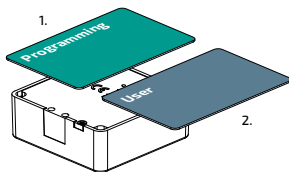

7.5 Ta bort användare (Mode 1 och 2)

1. För programmeringskortet över låset. Jämna toner hörs i 7 sekunder. ■ ■ ■ ■ ■ ■ ■ ■ 7 SEK
2. För aktuellt användarkort över låset tills raderingston hörs. ■■
3. För att testa, vänta 5 sekunder och håll användarkortet över låset. Är allt korrekt hörs nu en felsignal med 4 snabba toner. ■ ■ ■ ■ ■

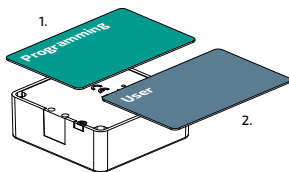

7.6 Ljud på/av

Ljudet vid öppning/stängning är som standard av men går att programmera på.

1. För programmeringskortet över låset. Jämna toner hörs i 7 sekunder. ■ ■ ■ ■ ■ ■ ■ ■ 7 SEK
2. För över ljudkortet "Ljud På/Av" inom 7 sek tills du får en dubbel bekräftelseton ■■ ■■ (hörs endast vid programmering till ljud på. Vid programmering till ljud av tystnar de jämna tonerna).

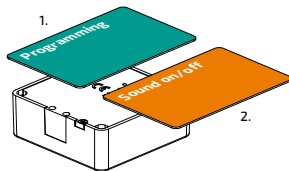

Användare kommer nu att få en bekräftelseton ■■ när de öppnar och stänger. För att avaktivera ljudet igen upprepas proceduren ovan.

7.7 Pigga om låset (programmera in nytt programmeringskort)

(Se 11.2 Avancerad problemlösning.) Efter ompiggnig är låset kvar i samma mode som tidigare. Det gamla programmeringskortet raderas. Eventuella inprogrammerade användar- och servicekort raderas också.

1. Vänd på låset och tryck ner aktiveringspinnen i hålet på baksidan. Håll nedtryckt i 3 sekunder. Låset ger nu ifrån sig upprepade pipsignaler under 7 sekunder. ■ ■ ■ ■ ■ ■ ■ ■ **7 SEK**
2. Inom de 7 sekunder som låset piper ska det nya programmeringskortet föras över låset. En bekräftelseon ljuder ■■ och det nya programmeringskortet är nu inläst.
3. Programmera in Servicekortet. Se punkt 4.2.5-4.2.6

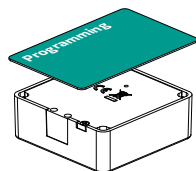
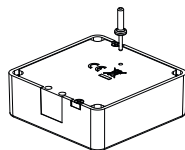

8 Batteribyte

Låg batterinivå utlöser en varningston vid låsning ■ ■ ■ ■ ■ ■ ■ ■ samt piper när man öppnar/stänger. Varningstonen hörs med minskande tidsintervall från 6 timmar. Om batteriet fortfarande inte har bytts kommer låset att öppnas och ej gå att låsa igen. Använd ett litiumbatteri anpassat och av Swedstyle AB rekommenderad typ (variant av CR123A, 3V, min 1400 mAh).

1. Skruva loss batteriluckan med en torx 10-skruvmejsel.
2. Byt batteri – var noga med polvändningen. Sista förbrukningsår bör vara minst 5 år på batteriet.

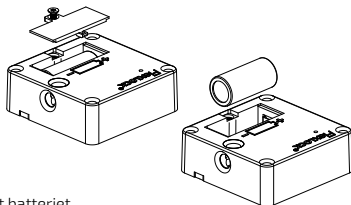

OBS! Stäng inte förvaringen innan du har verifierat att batteriet fungerar. Ett lås utan batteri eller med ett icke-fungerande batteri kan gå i baklås. Provkör låset med öppen förvaring!



Batteribyte rekommenderas enligt ett planerat tidsschema, var tredje år eller efter 30 000 öppningar. Invänta helst inte batterivarning som rutin.

9 Teknisk produktspecifikation

Flexlock är CE-märkt och uppfyller gällande direktiv

Storlek	67 x 67 x 23 mm
Vikt, kpl inkl batteri	54 g
Temperatur, drift	+17° till +30° C
Luftfuktighet	20% till 75% ej kondenserad
Batteri	3V, min 1400 mAh, Lithium av Swedstyle tillhandahållna
HF utstrålning	Max 26dBµA at 10m
IP klassning	IP 20
Antal lagrade användare	max 45 st
Batterilivslängd	upp till 4 år eller 40 000 öppningar
RFID	125 kHz, EM41xx & EM42xx kompatibel
Avläsning	< 25 mm med Swedstyle-kort, andra kort och taggar kan ha kortare och varierande läsavstånd.
Låsstandard	SS-EN 16014:2011, Dimensionerad för DIN 4547 Klass B
Elektrisk säkerhet	IEC/EN 60 950-1 och IEC/EN 62 233
EMC och EMR radiotest	ETSI 300 330-1/-2 och 301 489-1/-3

10 Declaration of conformity



DECLARATION OF CONFORMITY

SWEDSTYLE AB
Box 171
SE 567 24 Vaggeryd

Herewith declares that SWEDSTYLE AB RFID locking device

- Flex Lock Invisible EM 125 kHz

Complies with below mentioned European Directives:

2004/108/EC	Directive regarding Electro Magnetic Compability (EMC) according to below harmonised standards
214/53/EC	Directive regarding radio equipment.
2002/96/EC 2003	Directive regarding waste electronic and electronic equipment (WEEE)
2011/65/EC	Directive regarding restriction of certain hazardous substances in electrical and electronic equipment (recast)
2006/95/EC	Directive regarding Low Voltage (LVD)

Harmonised standards

- EN 300 330-2 V1.5.1 (2010)
- EN 300 330-1 V1.7.1 (2010)
- EN 301 489-3 V1.6.1 (2013)
- EN 304 489-1 V1.9.2 (2011)
- EN 60950-1 (2006) /A1 (2010), /A2 (2013), /A11 (2009),/A12(2011),/AC1(2012)
- EN 62233 (2008)

Test Institute:
SP (Swedish test and research institute)
Dectron

Sweden
Sweden

Vaggeryd 2018

Peter Jahnsén
SWEDSTYLE AB

SWEDSTYLE AB	Tel. +46 393 363 60
Box 171	Fax +46 393 124 20
SE-567 24 Vaggeryd	info@swedstyle.se
Sweden	www.swedstyle.se

11 Problemlösning Flexlock

11.1 Enkel problemlösning. Kontrollera följande:



1. Är du vid rätt förvaring? (Felpip = troligen fel förvaring)



2. Använder du rätt användarkort? Hanterar du det på rätt sätt? Se punkt 3!



3. "Stressa" inte låset, vänta 7 sekunder, vid nytt försök, presentera användarkortet distinkt och centrerat!



4. Om motorn går eller om OK-ljud fås vid presentation av användarkortet men förvaringen ändå inte öppnas, testa följande:

- Något kan ha fastnat mellan låsbleck och lås! Tryck in luckan/lådan med kraft och presentera samtidigt användarkortet!
- Låsblecket kan ha hamnat ur läge! Lyft luckan/lådan uppåt resp. nedåt och dra den samtidigt utåt!



5. Om motorn går eller om OK-ljud fås vid presentation av användarkortet men förvaringen ändå inte låser, testa följande:



- Förvaringen (lådan) kan vara för tungt lastad!
- Är det OK med mindre last bör innehållet reduceras!

11.2 Avancerad problemlösning – Servicepersonal/Ansvarig personal



6. Om motorn går eller om OK-ljud fås vid presentation av användarkortet men förvaringen ändå inte låser, testa följande:

- Låsblecket når inte fram och hamnar inte i ingreppet! Justera ut låsblecket! (Spel i låst läge ca 2 mm!)
- Injustering av lucka/låda är ej korrekt! Justera in!
- Låsblecket sitter snett! Justera in låsblecket!



7. Får du ingen bekräftelse – Låset är tyst. (Vid nyinstallationer). Följ nedan:

- Kontrollera att batteri är monterat.
- Kontrollera polvändning på batteri.
- Kontrollera att ev. batteriisolering är borttagen.
- Kontrollera att luck-tjockleken inte överstiger 25 mm och att materialet i luckan inte är ledande. (Prova med kortet direkt mot låset!? Reaktion?)



8. Fungerar inget av ovanstående kontrollera nedan och följ därefter:

- Är det privat förvaring Mode 1 eller 2, se punkt 11.3 **Problemlösning Mode 1 & 2**
- Är det allmän förvaring Mode 3, 4 eller 5, se punkt 11.4 **Problemlösning Mode 3, 4 & 5**

11.3 Problemlösning mode 1 & 2. Lås i Mode 1 & 2 (Privat förvaring)

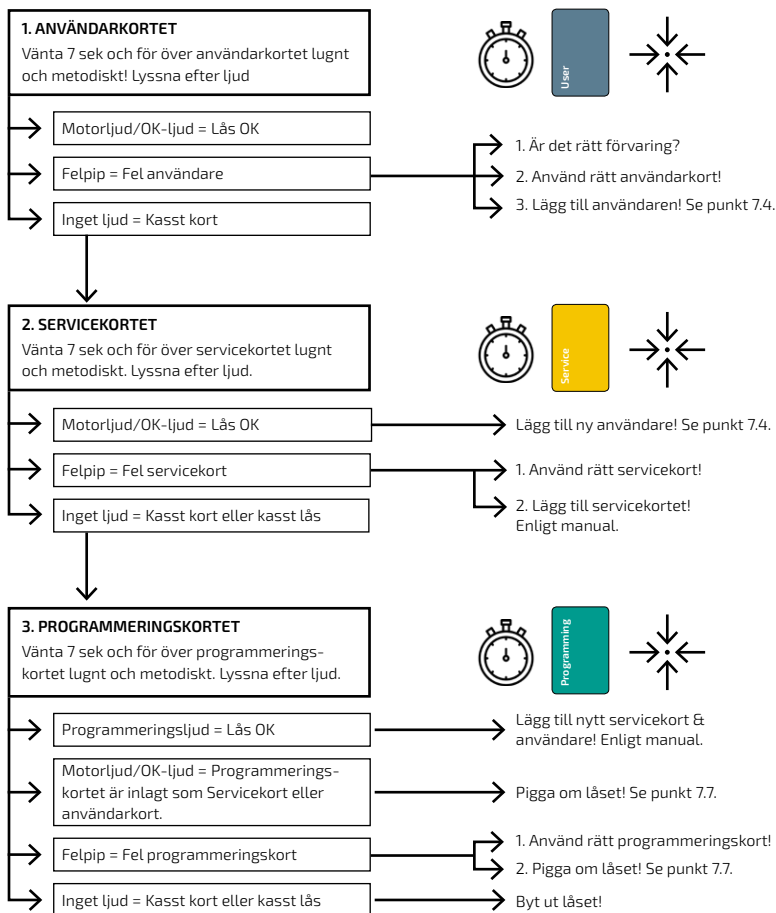

Fungerar inget av ovanstående, kontakta återförsäljaren!

11.4 Problemlösning mode 3, 4 & 5 lås i mode 3, 4 & 5 (flera användare)

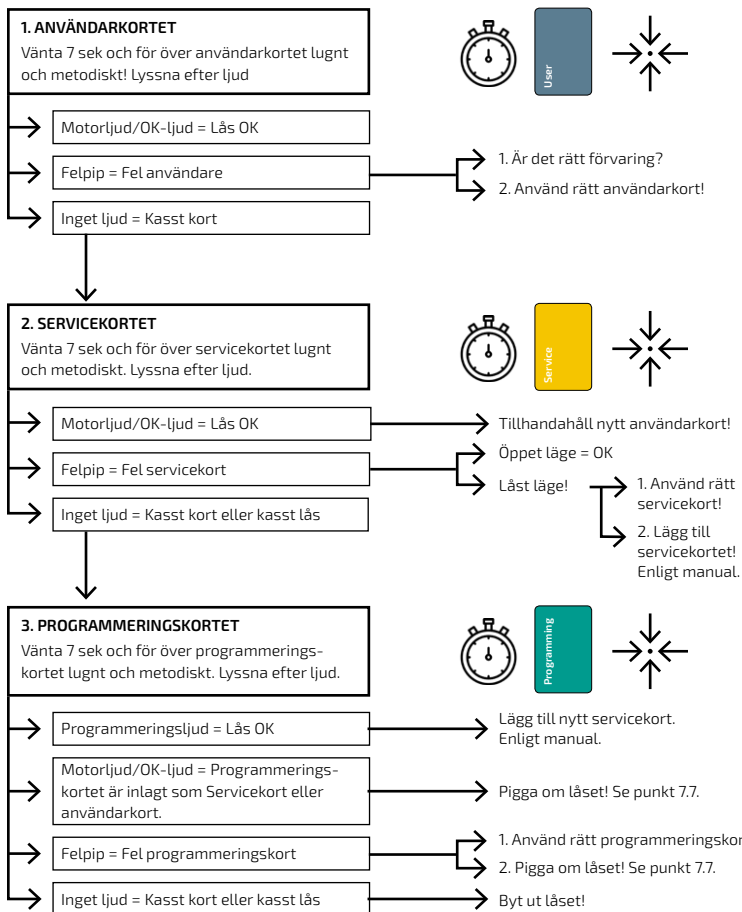

Fungerar inget av ovanstående, kontakta återförsäljaren!

Herzlichen Glückwunsch zum Kauf von Flexlock Invisible. EM 125 KHz.

Flexlock wurde entwickelt und hergestellt in Schweden. Die Software ist speziell entwickelt und angepasst für Büromöbel und Lagerräume in allen Umgebungen. Das Schloss ist wartungsfrei, zuverlässig und hat eine lange Lebensdauer.

Garantie

Swedstyle gibt eine zwei jährige Garantie das vom Liefermonat zählt. Die Garantie gilt für den normalen Gebrauch. Wenn das Produkt durch ein Ersatzprodukt ersetzt wird und der Mangel dadurch behoben werden kann, dann erfüllt der Verkäufer die Garantie. Alle im Zusammenhang mit dem Austausch entstehenden Kosten werden ausschließlich durch den Käufer getragen. Der Ersatzartikel wird in Rechnung gestellt und der defekte Artikel wird sofort an den Verkäufer zurückgesandt, der den Käufer mit der Gutschrift belohnt. Die Lieferung erfolgt nach NL 09.

Die Garantie gilt, vorausgesetzt, dass: Das Produkt wird gemäß den vorgeschriebenen Anweisungen installiert, dass ein korrekter Batterietyp gemäß Spezifikation verwendet wird und dass das Produkt nicht geöffnet oder anderweitig gehandhabt wurde.

Die Garantiebedingungen für dieses Produkt sind auf kostenlosen Ersatz oder Reparatur beschränkt. Swedstyle deckt keine Kosten und Risiken ab, die durch Transport, Montage oder Demontage des Produkts entstehen. Alle anderen Kosten, die durch den Austausch / die Reparatur entstehen, sind nicht von der Produktgarantie abgedeckt. Kosten, die im Betrieb aufgrund von Produktfehlern entstehen, sind nicht von der Produktgarantie abgedeckt.

WICHTIG! Stellen Sie bei der Verwendung von eigenen Karten/Tags sicher, dass sie mit Flexlock kompatibel sind und eine gute Lesbarkeit aufweisen. Im Falle von falschen oder schwachen/schlechten Karten/Tags ist eine korrekte Funktion nicht garantiert. Wir empfehlen, dass ein Test mit den gewünschten Karten/Tags und auch mit dem Möbeltyp mit dem richtigen Material und der richtigen Dicke durchgeführt wird, um die Funktion zu gewährleisten.

WICHTIG! Damit Flexlock mit seiner RFID-Technologie optimal mit unseren Karten funktioniert, darf das Schloss nur auf Holz, Kunststoff oder anderen nicht leitenden Materialien mit einer maximalen Dicke von 25 mm montiert werden. Für andere Arten von Benutzerkarten/Tags, Materialauswahl und/oder Abmessungen ist nicht garantiert, dass eine korrekte Funktion erreicht wird.

ACHTUNG! Explosionsgefahr, wenn die Batterie durch einen falschen Typ ersetzt wird.

WICHTIG! Im Falle eines Batteriewechsels darf der Schieber/Schrank nicht geschlossen werden, bevor sichergestellt wird, dass die Batterie funktioniert. Ein batteriefreier oder nicht funktionierender Akku kann in der Rückenlehne verbleiben. Versuchen Sie, Schloss mit offenem Schieber/Schrank zu fahren. Die Sorte Batterie soll vom Typ: Lithiumbatterie, CR123A, 3V, min 1400mAh (angepasster und Swedstyle AB empfohlener Typ sein). Siehe www.flexlock.se für mehr Anweisungen zum Batteriewechsel.



Das Recycling des Produkts muss den nationalen Gesetzen und Vorschriften in Bezug auf die Trennung der Elektronik von anderen wiederverwertbaren Materialien entsprechen. Zum Beispiel werden ersetzte Batterien in ausgewiesenen Recyclingstationen hinterlegt oder an den Ort des Kaufs zurückgegeben.

Inhalt:

1	Komponente	38
1.1	Schloss	38
1.2	Sicherungsplatte.....	38
1.3	Karte	38
2	Funktionen	38
3	Anwender	39
3.1	Allgemeines	39
3.2	Verriegelung in Mode 1 und 2.....	39
3.3	Verriegelung in Mode 3,4 und 5.....	39
4	Starten	40
4.1	Vorprogrammierte Verriegelung gemäß Spezifikation.....	40
4.2	Nicht programmierte Verriegelung.....	40
4.3	Montage	41
4.4	Kontrollpunkte für die Montage von Flexlock	41
5	Handhabung während Transport und Lagerung	42
6	Formeln für die Platzierung von Lochbildern:.....	42
6.1	Oberflächenabdeckung.....	43
6.2	Inne liegende Abdeckung.....	43
7	Programmierung	44
7.1	Programmierung von Grundstellung Mode 1 bis Mode 2,3,4 und 5	44
7.2	Zurücksetzen der Verriegelung zu Mode 1 (und lösche alle Benutzer in Mode 1 und 2)	44
7.3	Programmierung von Ready to use (für Verriegelung wie ist in Mode1 oder 2).....	45
7.4	Benutzer hinzufügen (Mode 1 und 2)	45
7.5	Löschen von Benutzer (Mode1 und 2).....	45
7.6	Ton An/Aus.....	45
7.7	Überprüfen Sie, ob das Schloss eine neue Programmierkarte programmiert hat	46
8	Batteriewechsel	46
9	Technische Produktspezifikation	47
10	Konformitätserklärung	48
11	Problemlösung Flexlock.....	49
11.1	Einfache Problemlösung.....	49
11.2	Erweiterte Problemlösung- Servicepersonal / Verantwortliches Personal.....	49
11.3	Fehlerbehebung für Modus 1 und 2	50
11.4	Problemlösungsmodus 3.4 und 5 Sperren in Modus 3.4 und 5	51

Ausführliche Beschreibungen und Lehrvideos stehen zur Verfügung www.flexlock.se lesen Sie diese, wenn Sie Zweifel an den Anweisungen in dieser Kurzanleitung haben.

1 Komponente

Weitere Informationen zu Komponenten finden Sie unter www.flexlock.se

1.1 Schloss

1.2 Sicherungsplatte

Flexlock wird mit einer der folgenden Verriegelungslaschen geliefert

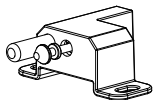
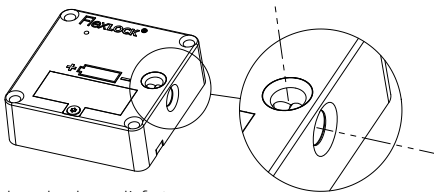

ARRETIERKNOPF MIT DRUCKKNOPF
Arten der Verwahrung:
Schubladen und Lücken.

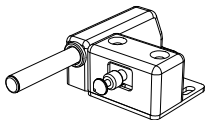

ARRETIERKNOPF MIT DRUCKKNOPF+
Arten der Verwahrung:
Schubladen und Lücken.

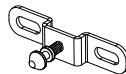

VERSCHIEBBARER ARRETIERKNOPF
Schiebeschränke, Schiebe-kästen
unter dem Tisch

1.2 Karte

Als Zubehör gibt es Programmierkarten, Servicekarten, Mode -karten und Benutzerkarten.

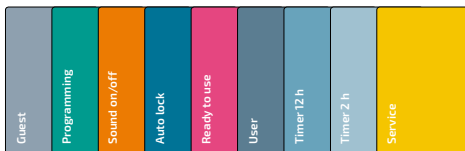

2 Funktionen

- Mode 1** Grundmodus. Im offenen Modus sperren Für 1-45 individuelle Benutzer. Die programmierte Benutzerkarte/Tag wird benötigt, um das Schloss zu öffnen/schließen. Flexlock wird standardmäßig in Modus 1 geliefert.
- Mode 2** In geschlossener Position. Für 1-45 individuelle Benutzer. Die programmierte Benutzerkarte/Tag wird benötigt, um das Schloss zu öffnen/schließen. Schliesst sich von selbst nach dem Öffnen in 4 Sekunden.
- Mode 3** In offener Position. Zur vorübergehenden Verwendung durch einen Benutzer mit optionaler RFID-Benutzerkarte/Tag. Die gleiche Benutzerkarte/Tag muss das Schloss erneut öffnen. Die Schloss ist dann für einen neuen Benutzer bereit.
- Mode 4** Das gleiche wie in Mode 3, wenn jedoch kein Benutzer das Schloss innerhalb von 12 Stunden geöffnet hat, wird es automatisch geöffnet.
- Mode 5** Das gleiche wie in Mode 3, wenn jedoch kein Benutzer das Schloss innerhalb von 2 Stunden geöffnet hat, wird es automatisch geöffnet.
- Ready to use** Benutzt in Mode 1 oder 2. Das Schloss ist so vorbereitet, dass die erste Benutzerkarte als ein einzelner Benutzer registriert ist.

3. Handhabung

Auf www.flexlock.se gibt es mehrere Anweisungen.

3.1 Allgemeines

3.2 Schlissen in Mode 1 und 2

Für das Schliessen in Mode 1 und 2 sind Benutzerkarten erforderlich, die für das Schloss programmiert sind. Öffnen Sie, indem Sie Ihre Benutzerkarte/Tag gerade über das Schloss halten. Halten Sie zum Sperren das Schloss erneut gedrückt. In Modus 2 wird das Schloss automatisch nach 4 Sekunden geschlossen.

3.3 Schlissen in Mode 3,4 und 5

Für Schlösser in den Mode 3,4 und 5 kann optional eine kompatible RFID-Karte/Tag verwendet werden (zum Beispiel allgemeiner Speicher): Sperren Sie, indem Sie optionale, kompatible RFID-Karten/-Tags über das Schloss halten. Um sie wieder zu öffnen, muss die gleiche RFID-Karte/der gleiche Tag wieder über das Schloss gehalten werden. Nach dem Öffnen ist das Schloss für einen neuen Benutzer bereit.

Achten Sie darauf, die Karte gerade und in der Mitte des Schlosses zu platzieren.

Warten Sie 7 Sekunden zwischen den Tests, wenn es nicht sofort funktioniert.

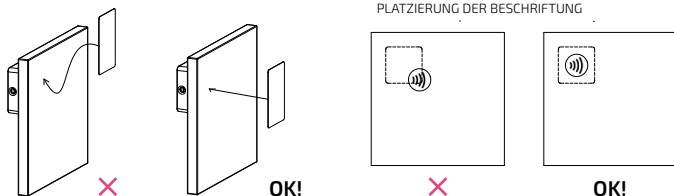

4 Start

4.1 Vorprogrammierte Verriegelung gemäß Spezifikation

Ziehen Sie den Kunststoffflügel ab, um das Schloss zu aktivieren. Der Motor gibt ein summendes Geräusch ab. Das Schloss ist jetzt bereit für die Montage. Beachten Sie, dass die Servicekarte und Programmierkarte bei der Lieferung ebenfalls im Schloss enthalten ist. (In Mode 1 und 2 ist jetzt Benutzerkarte oder Ready to use hinzugefügt, siehe Abschnitt 7.3 oder 7.4)

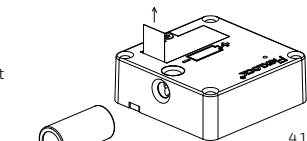

4.1

4.2 Unprogrammiertes Schloss

1. Montieren Sie in eine Lithium-Batterie die von Swedstyle AB rekommiert wird z.B. Typ CR123A, 3V min 1400mAh empfohlen. Beachten Sie Anweisungen beim einlegen der Batterie. Wenn die Batterie eingelegt ist, gibt der Motor ein summendes Geräusch von sich.

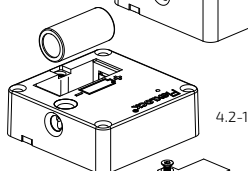

4.2-1

2. Ziehen Sie die Battetrikappe fest.

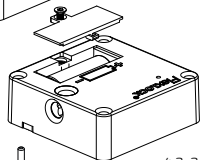

4.2-2

3. Schalten Sie das Schloss ein und drücken Sie den Aktivierungsstift in den Rückenteil, drücken und halten Sie für 3 Sekunden. Die Sperre liefert nun ein wiederholtes Piepsignal für 7 Sekunden.

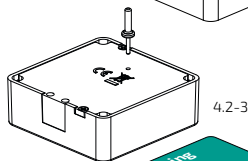

4.2-3

— — — — — 7 SEK

4. Innerhalb von 7 Sekunden nach dem Sperren muss die Programmierkarte über das Schloss geschoben werden. Ein Bestätigungston ertönt- — — und die Programmierkarte wurde jetzt eingelesen. Die Sperre befindet sich jetzt im Grundmodus 1 (Mode 1).

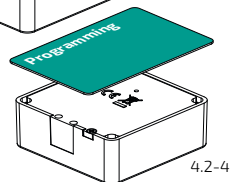

4.2-4

5. Lege die Programmierkarte wieder über das Schloss! Gleichmässige Töne sind in 7 sekunden zu hören.

— — — — — 7 SEK

6. Lege die Servicekarte, in 7 sekunden über das Schloss, bis der Bestätigungston erscheint. — — Das Schloss ist nun zu Anwendung bereit nach einprogrammiertem Modus.

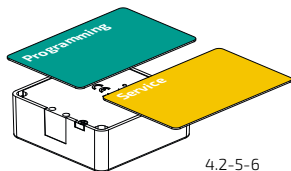

4.2-5-6

7. Lege einen weiteren Anwender dazu, siehe Punkt 7.4 oder ändere den Modus, siehe Punkt 7.1

4.3 Montage

Nach dem Starten ist das Schloss jetzt bereit für die Montage.

BITTE BEACHTEN SIE! Damit Flexlock mit seiner RFID-Technologie optimal mit unseren Karten funktioniert, darf das Schloss nur auf Holz, Kunststoff oder anderen nicht leitenden Materialien mit einer maximalen Dicke von 25 mm montiert werden.

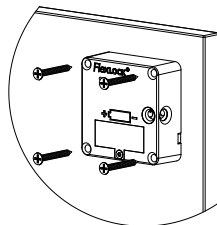

4.4 Kontrollpunkte für die Montage von Flexlock

Stellen Sie sicher, dass alle Kästen, Zwischenräume usw. parallel montiert sind, und schließen Sie die Verriegelungs- und Verriegelungsklingen gerade. Weitere Bilder finden Sie unter www.flexlock.se

MONTAGE: Zwei Schrauben zuerst diagonal einschrauben, testen Sie die Lagerung und stellen Sie ein, wenn die restlichen 2 Schrauben festgezogen sind.

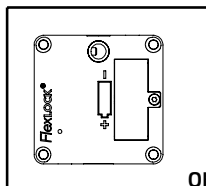
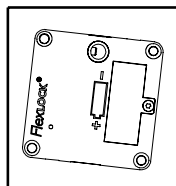
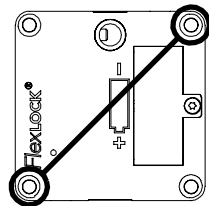

OK!

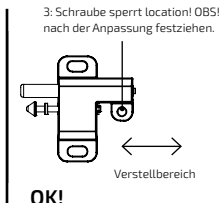
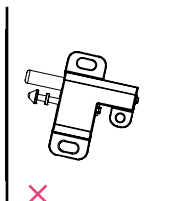

OK!

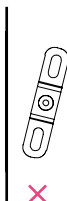

OK!

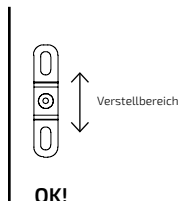

OK!

5 Handhabung während Transport und Lagerung

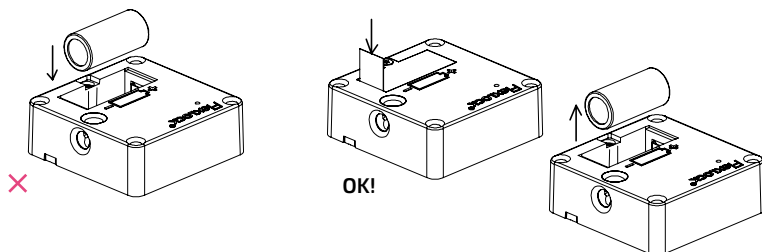

Bei installierter Batterie gelten die folgenden Empfehlungen:
Für mehr Empfehlungen siehe www.flexlock.se

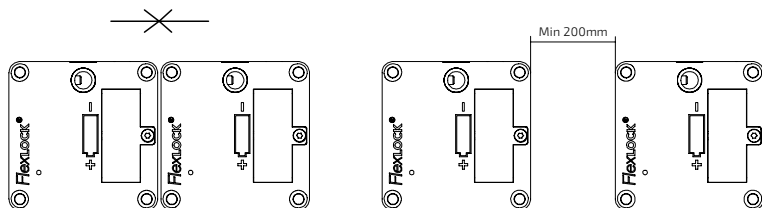
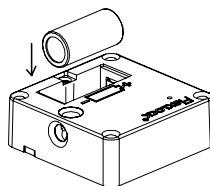

6 Formeln für die Platzierung von Lochbildern:

Siehe auch www.flexlock.se für Tipps zur Platzierung in verschiedenen Möbeltypen. Denken Sie daran, dass Schlösser und Kappen usw. parallel montiert und richtig eingestellt werden müssen. Montageschablonen/ Anleitungen sind als Zubehör erhältlich.

6.1 Oberflächenabdeckung

(Nicht vorgebohrt). Alle Spiele sollten so genau wie möglich platziert werden.

Das Beispiel bezieht sich auf die Sicherungsplatte A, andere Sicherungsplatten, siehe www.flexlock.se.

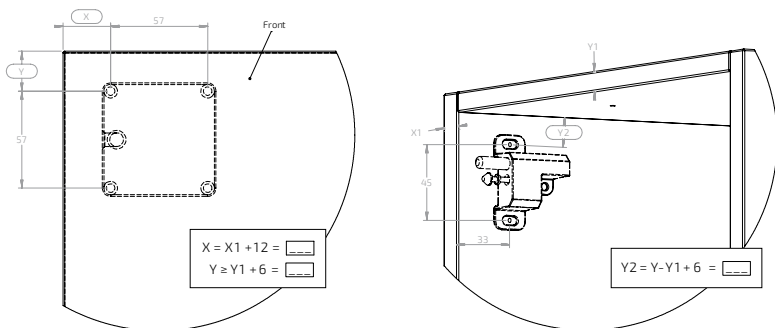

6.2 Inne liegende Abdeckung

(Nicht vorgebohrt). Alle Spiele sollten so genau wie möglich platziert werden.

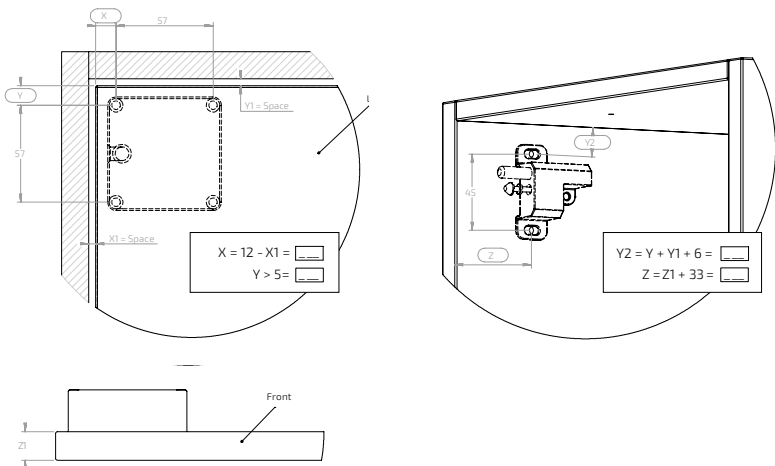

7 Programmierung

Während der Programmierung sind, abhängig von der gewünschten Funktion eine Programmierkarte, Servicekarte und Moduskarte oder Benutzerkarte erforderlich.

- ! Wenn Sie zwischen den verschiedenen Modusen wechseln, müssen Sie immer über den Grundmodus 1 gehen. Setzen Sie das Schloss gemäß Abschnitt 7.2 auf den Grundmodus zurück. (Beispiel Mode 3 zu Mode 2 bedeutet also Mode 3 – Mode 1 – Mode 2)

- ! Wenn Sie den Modus am EM-Schloss ändern, haben Sie immer eine Service Card neu programmiert, nachdem der Moduswechsel abgeschlossen wurde.

7.1 Programmierung von Mode 1 zu Mode 2,3,4 und 5

1. Führe die Programmierkarte über das Schloss.
In 7 Sekunden werden gleichmässige Töne gehört.
- - - - - 7 SEK
2. Führe die gewünschte Modus- Karte über das Schloss, unter 7 Sekunden bis der doppelte Bestätigungston zu hören ist. - - - - -
3. Lege die Programmierkarte wieder über das Schloss! Gleichmässige Töne sind in 7 Sekunden zu hören.
- - - - - 7 SEK
4. Lege die Servicekarte, in 7 Sekunden über das Schloss, bis der Bestätigungston erscheint. - - - Das Schloss ist nun offen (in Modus 2 geschlossen) und zu Anwendung bereit nach einprogrammiertem Modus.

- ! In den Mode 1 und 2 müssen Benutzer auch auf das Schloss programmiert werden. Siehe Abschnitt 7.4.

7.2 Setzen Sie die Sperre auf Mode 1 zurück (und löschen Sie alle Benutzer im Modus)

1. Halten Sie die Programmierkarte länger als 10 Sekunden über das Schloss. Wenn der Rücksetzton zu hören ist werden alle möglichen Benutzer gelöscht und das Schloss befindet sich in Mode 1.
- - - - - 7 SEK - - - - -
2. Warten Sie 10 Sekunden, dann halten Sie die Programmierkarte erneut über das Schloss. 7 Sekunden hört man einen gleichmässigen Ton. - - - - - 7 SEK
3. Halten Sie die Servicekarte unter 7 Sekunden über das Schloss, bis ein Bestätigungston zu hören ist. - - - Das Schloss ist jetzt bereit, neue Benutzer hinzuzufügen.

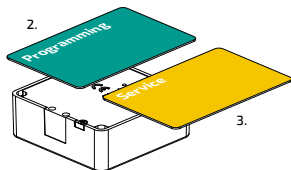
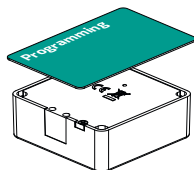
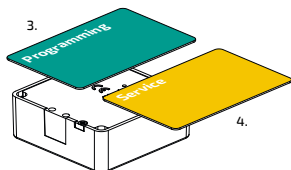
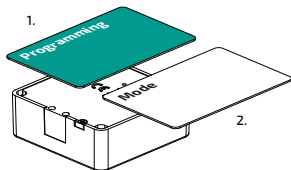

7.3 Programmierung von Ready to use (für Sperren in Mode 1 oder 2)

1. Führe die Programmierkarte über das Schloss. In 7 Sekunden **— — — — — 7 SEK** sind gleichmässige Töne zu hören.
2. Führe die Ready to use- Karte unter 7 Sekunden über das Schloss bis der doppelte Bestätigungston zu hören ist. **— — — —** Das Schloss ist nun für einen neuen Benutzer bereit, der als einziger Benutzer mit der Schloss verknüpft wird.

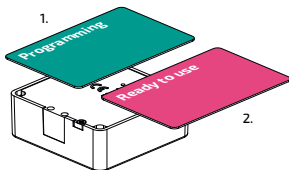

7.4 Benutzer hinzufügen (Mode 1 und 2)

1. Führe die Programmierkarte über das Schloss. Gleichmässige Töne sind für 7 Sekunden zu hören. **— — — — — 7 SEK**
2. Führe die Benutzer- Karte unter 7 Sekunden über das Schloss, bis der Bestätigungston ertönt. **— —**
3. Wiederholen Sie dies mit der gewünschten Anzahl von Benutzern (max 200 St)

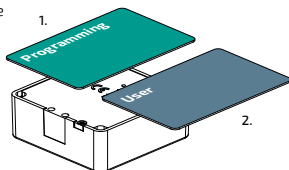

7.5 Benutzer löschen (Mode 1 und 2)

1. Führe die Programmierkarte über das Schloss. Gleichmässige Töne sind für 7 Sekunden zu hören. **— — — — — 7 SEK**
2. Führe die aktuelle Benutzerkarte über das Schloss, bis der Löschtton zu hören ist. **— —**
3. Um zu testen, warten Sie 5 Sekunden, dann halten Sie die Benutzerkarte über das Schloss. Wenn alles korrekt ist, sind 4 schnelle aufeinanderfolgende Töne zu hören. **— — — —**

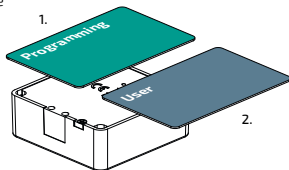

7.6 Ton an/aus

Der Ton zum Öffnen/Schließen ist standardmäßig, kann aber programmiert werden.

1. Führen Sie die Programmierkarte über das Schloss. Gleichmässige Töne sind für 7 Sekunden zu hören. **— — — — — 7 SEK**
2. Führen Sie die Soundkarte, "Ton ein/aus" über das Schloss, unter 7 Sekunden, bis Sie einen doppelten Bestätigungston erhalten. **— — — —** (ertönt nur bei der Ton-Programmierung "An". Bei der Ton-Programmierung "Aus" werden die Töne stummgeschaltet.

Benutzer erhalten nun beim Öffnen und Schließen einen Bestätigungston. **— —** Um den Ton erneut zu deaktivieren, wiederholen Sie den oben beschriebenen Vorgang.

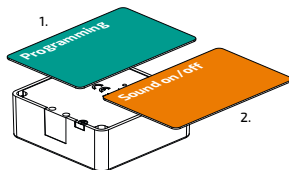

7.7 Umprogrammieren des Schlosses (Programmieren neuer Programmierkarte)

(Siehe 11.2 Erweiterte Problemlösung) Nach dem umprogrammieren, bleibt das Schloss im selben Modus wie zuvor. Die alte Programmierkarte ist gelöscht. Alle programmierten Benutzer- und Servicekarten werden ebenfalls gelöscht.

1. Drehen Sie das Schloss und drücken Sie den Aktivierungsstift in das Loch auf der Rückseite. Drücken und halten Sie für 1 Sekunde. Das Schloss liefert nun 7 Sekunden lang wiederholte Pieptöne.

— — — — — — — — 7 SEK

2. Während den 7 Sekunden unter denen die wiederholten Pieptönen zu hören sind, — sollte die neue Programmierkarte über das Schloss gelegt werden. Ein Bestätigungston ertönt und die neue Programmierkarte ist geladen.

3. Programmieren Servicekarte, Siehe Punkt 4.2.5-4.2.6

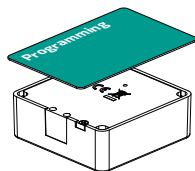
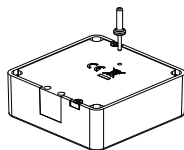

8 Batteriewechsel

Niedriger Batteriestand löst beim Schliessen einen Warnton aus. — — — — — — — —

Sowie erscheint ein Ton bei Öffnen und Schliessen. Der Warnton wird mit abnehmenden Zeitintervallen von 6 Stunden gehört. Wenn die Batterie noch immer nicht ausgetauscht wurde, öffnet sich das Schloss und kann nicht erneut geschlossen werden. Verwende z.B. eine Lithium-Batterie, Bezeichnung CR123A, 3V, min 1400mAh (angepasst und von Swedstyle AB empfohlener Typ).

1. Heben Sie den Batteriedeckel ab
2. Batterie auswechseln – War genau mit dem einlegen der neuen Batterie. Es wird empfohlen, die Batterie nach 5 Jahren zu wechseln.

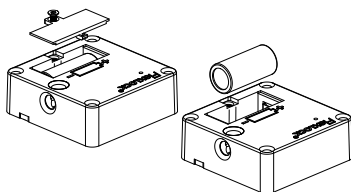

HINWEIS! Schließen Sie nicht bevor Sie sicherstellen, dass die Batterie funktioniert. Ein Schloss ohne Batterie oder mit einer nicht funktionierenden Batterie kann in Deadlock gehen.
(Gültig Mode 2) Testen Sie das Schloss mit offenem Speicher.



Der Batteriewechsel wird gemäß einem geplanten Zeitplan empfohlen, beispielsweise alle drei Jahre/Wechseln gern die Batterie nach 3 Jahren oder nach 30000 anwendungen. Vermeiden Sie Batteriewarnungen als Routine.

9 Technische Produktspezifikation

Flexlock ist CE-gekennzeichnet und entspricht den aktuellen Richtlinien.

Grösse	67 x 67 x23 mm
Gewicht (ohne Batterie)	54 g
Temperatur, Umgebung	+17° bis +30°
Luftfeuchtigkeit	20% bis 75% relative Luftfeuchtigkeit, nicht kondensierend
Batterie	3V, min 1400 mAh, Lithium von Swedstyle mitgeliefert
HF-Strahlung	Max 26dBuA bei 10 m
IP-Bewertung	IP 20
Anzahl der gespeicherten Benutzer	max 45 st
Akkulaufzeit	4 Jahre oder 40 000 Öffnungen
RFID	125 kHz, EM41xx & EM42xx kompatibel
Leseabstand	25 mm Bei Swedstyle-Karten können andere Karten und Tags kürzere und unterschiedlich lange Leseabstände haben
Schloss Standard	SS-EN 16014:2011, Dimensioniert für DIN 4547 Klasse B
Elektrische Sicherheit	IEC/EN 60 950-1 und IEC/EN 62 233
EMC und EMR Funktest	ETSI 300 330-1/-2 und 301 489-1/-3



DECLARATION OF CONFORMITY

SWEDSTYLE

SWEDSTYLE AB
Box 171
SE 567 24 Vaggeryd

Herewith declares that SWEDSTYLE AB RFID locking device

- Flex Lock Invisible EM 125 kHz

Complies with below mentioned European Directives:

2004/108/EC	Directive regarding Electro Magnetic Compability (EMC) according to below harmonised standards
214/53/EC	Directive regarding radio equipment.
2002/96/EC 2003	Directive regarding waste electronic and electronic equipment (WEEE)
2011/65/EC	Directive regarding restriction of certain hazardous substances in electrical and electronic equipment (recast)
2006/95/EC	Directive regarding Low Voltage (LVD)

Harmonised standards

- EN 300 330-2 V1.5.1 (2010)
- EN 300 330-1 V1.7.1 (2010)
- EN 301 489-3 V1.6.1 (2013)
- EN 304 489-1 V1.9.2 (2011)
- EN 60950-1 (2006) /A1 (2010), /A2 (2013), /A11 (2009),/A12(2011),/AC1(2012)
- EN 62233 (2008)

Test Institute:
SP (Swedish test and research institute)
Dectron

Sweden
Sweden

Vaggeryd 2018

Peter Jahnsén
SWEDSTYLE AB

SWEDSTYLE AB	Tel. +46 393 363 60
Box 171	Fax +46 393 124 20
SE-567 24 Vaggeryd	info@swedstyle.se
Sweden	www.swedstyle.se

11 Problemlösung Flexlock

11.1 Einfache Problemlösung Überprüfen Sie Folgendes:



1. Sind Sie an dem richtigen Arbeitsplatz? (Felpip = wahrscheinlich falscher Arbeitsplatz)



2. Verwenden Sie die richtige Benutzerkarte? Benutzen Sie die richtig? Siehe Punkt 3!



3. "Stressen" Sie nicht das Schloss, warten Sie 7 Sekunden, versuchen Sie es erneut, präsentieren Sie Benutzerkarte deutlich und zentriert



4. Wenn der Motor läuft oder wenn beim Anzeigen der Benutzerkarte OK-Ton verfügbar ist, der Speicher jedoch immer noch nicht geöffnet ist, versuchen Sie Folgendes:
• Möglicherweise ist etwas zwischen der Verriegelungslasche und dem Schloss stecken geblieben! Drücken Sie kräftig auf die Abdeckung / Schublade und legen Sie gleichzeitig die Benutzerkarte vor!



• Der Sicherungsstift könnte aus der Position gekommen sein! Heben Sie die Abdeckung / Schublade nach oben oder unten und ziehen Sie sie gleichzeitig nach außen!



5. Wenn der Motor läuft oder wenn bei der Präsentation der Benutzerkarte OK-Ton verfügbar ist, der Speicher jedoch immer noch nicht gesperrt ist, versuchen Sie Folgendes:

- Der Speicher (die Schublade) kann zu stark belastet sein!
- Ist es OK bei weniger Belastung, sollte der Inhalt reduziert werden!

11.2 Erweiterte Fehlerbehebung - Servicemitarbeiter / Verantwortliches Personal



6. Wenn der Motor läuft oder OK-Ton bei der Präsentation der Benutzerkarte verfügbar ist, der Speicher jedoch immer noch nicht gesperrt ist, versuchen Sie Folgendes :

- Der Sicherungsstift reicht nicht und kommt nicht in Aktion! Stellen Sie den Sicherungsstift ein! (Spiele im gesperrten Modus ca 2 mm!)
- Die Einstellung der Tür / Schublade ist nicht exakt! Stellen Sie es erneut ein!
- Der Verriegelungsstift sitzt schräg! Stelle den Verriegelungsstift korrekt ein!



7. Sie erhalten keine Bestätigung - Das Schloss ist ruhig. (Bei neuer Installation). Folgen Sie unten:

- Überprüfen Sie, ob die Batterie installiert ist.
- Überprüfen Sie den Batterieverbrauch und ob die Batterie richtig eingesetzt wurde.
- Stellen Sie sicher, dass die Batterie-Isolierung entfernt ist.
- Stellen Sie sicher, dass die Spaltdicke nicht mehr als 25 mm beträgt und dass das Material im Deckel nicht leitend ist. (Probieren Sie die Karte direkt gegen das Schloss! Reaktion?)



8. Wenn keiner der oben genannten Punkte funktioniert, folgen Sie den unten angewiesenen Anweisungen:

- Ist es ein privater Speicher Modus 1 oder 2: **11.3 Fehlerbehebung Modus 1 und 2**
- Ist es ein allgemeiner Speicher Modus 3,4 oder 5: **11.4 Problemlösung Modus 3,4 & 5**

11.3 Fehlerbehebung für Modus 1 und 2. Sperren in Modus 1 und 2 (privater Speicher)

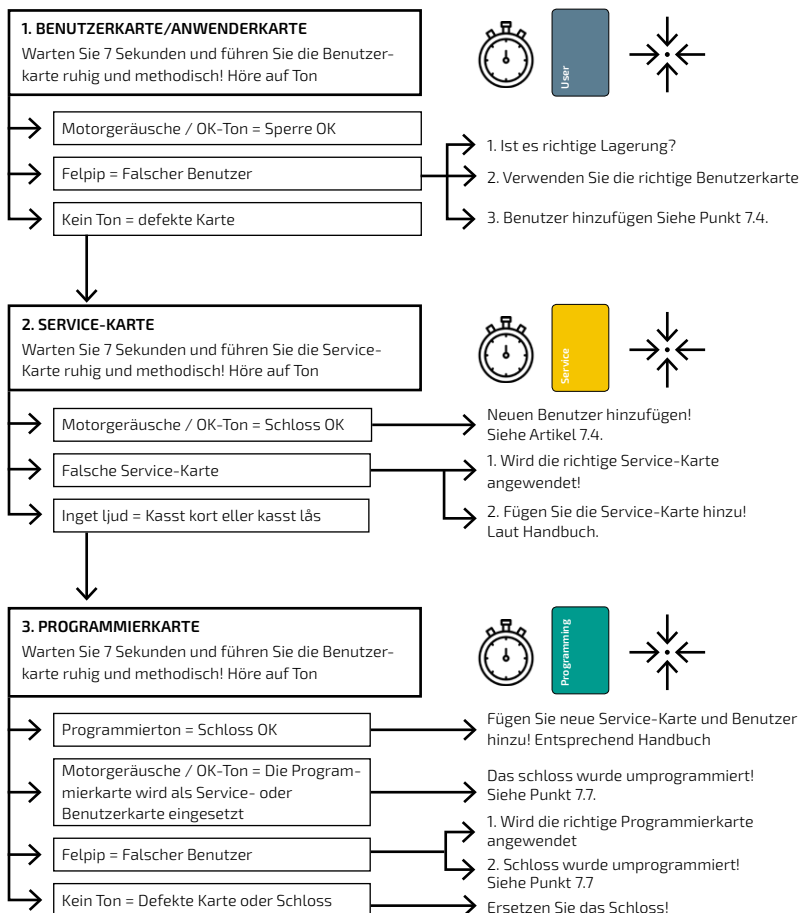

Wenn keine der oben genannten Funktionen funktioniert, wenden Sie sich an Ihren Händler!

11.4 Problemlösungsmodus 3.4 und 5 Sperren in Modus 3.4 und 5 (mehrere Benutzer)

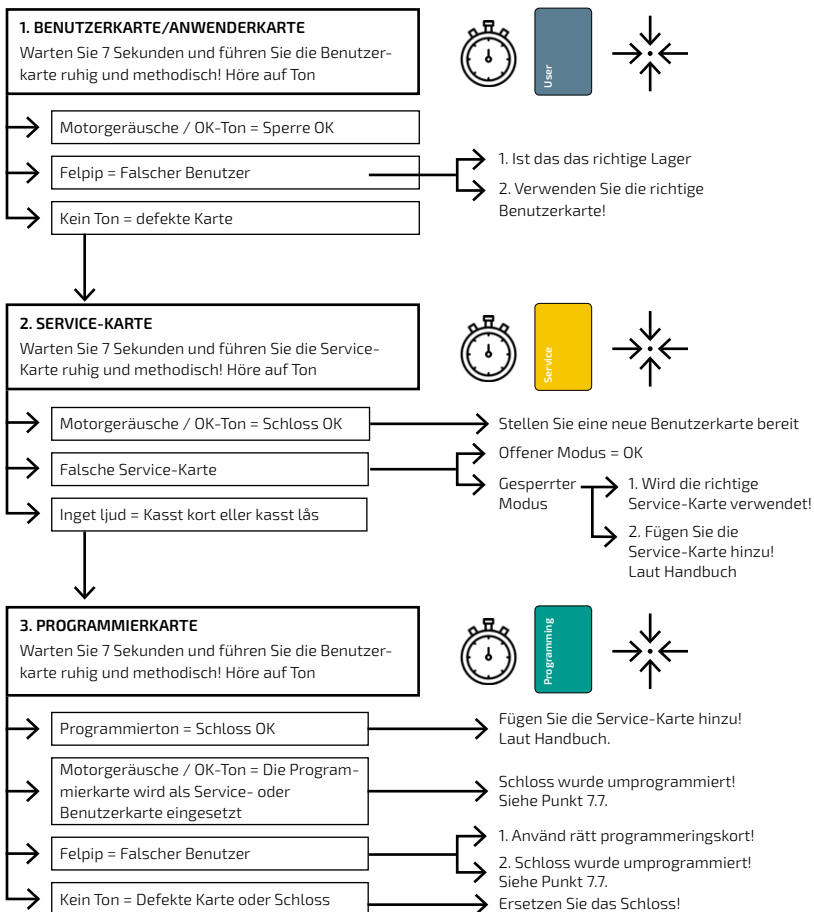

Wenn keine der oben genannten Funktionen funktioniert, wenden Sie sich an Ihren Händler!

Smart office solutions

Swedstyle AB.

Box 171, SE-567 24 Vaggeryd, Sweden

info@swedstyle.se

+46 393-363 60

www.swedstyle.com

